

PART I



GrandPrix International PCL.

บริษัท กรังด์ปรีซ์ อินเตอร์เนชั่นแนล จำกัด (มหาชน)

อาคาร 1 บริษัท กรังด์ปรีซ์ อินเตอร์เนชั่นแนล จำกัด (มหาชน)
มีการใช้งานอาคารมากกว่า 31 ปี

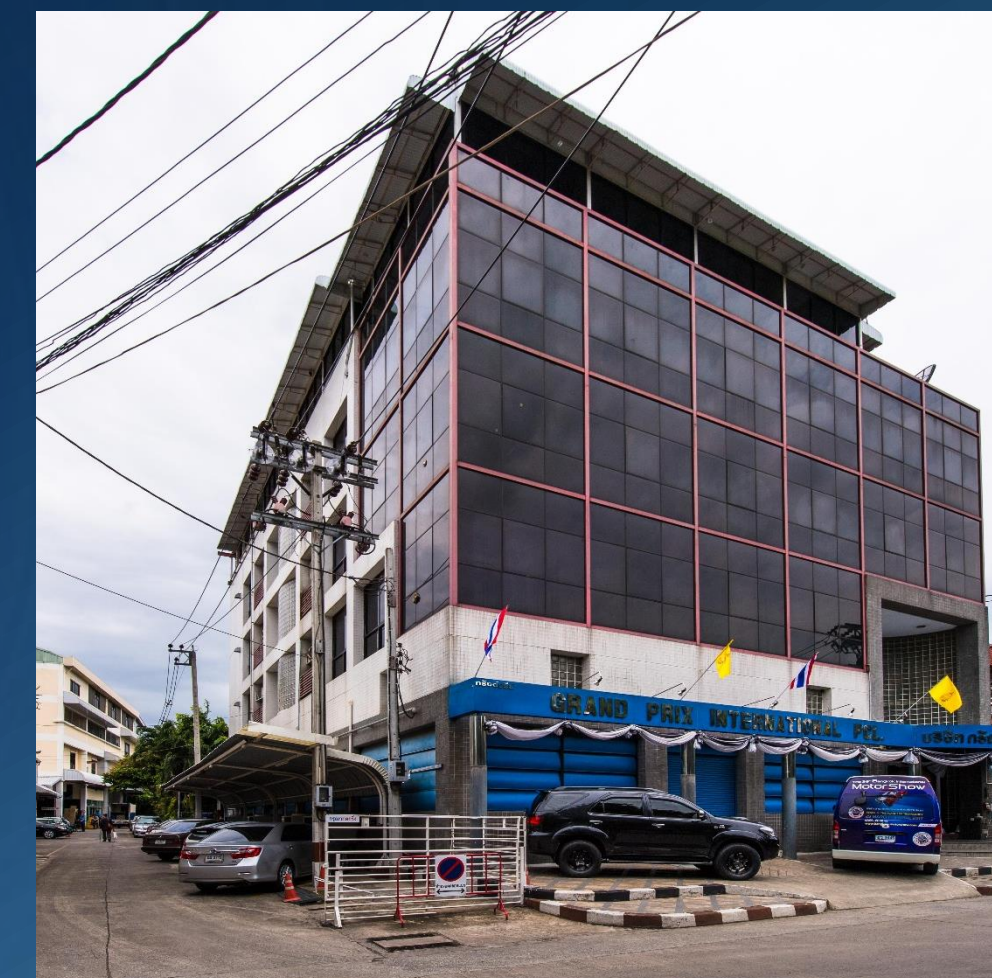

PART II

งานปรับปรุงอาคาร

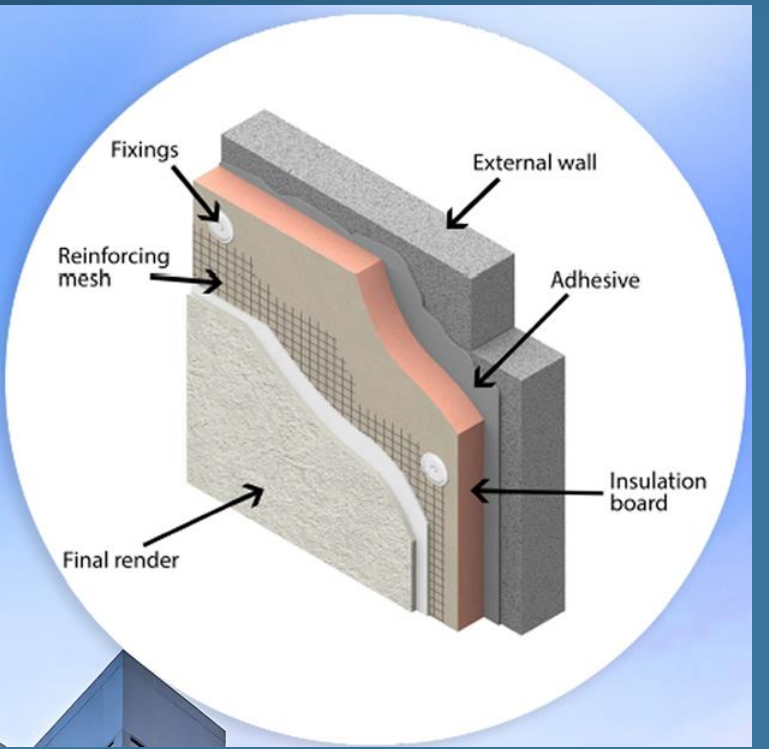
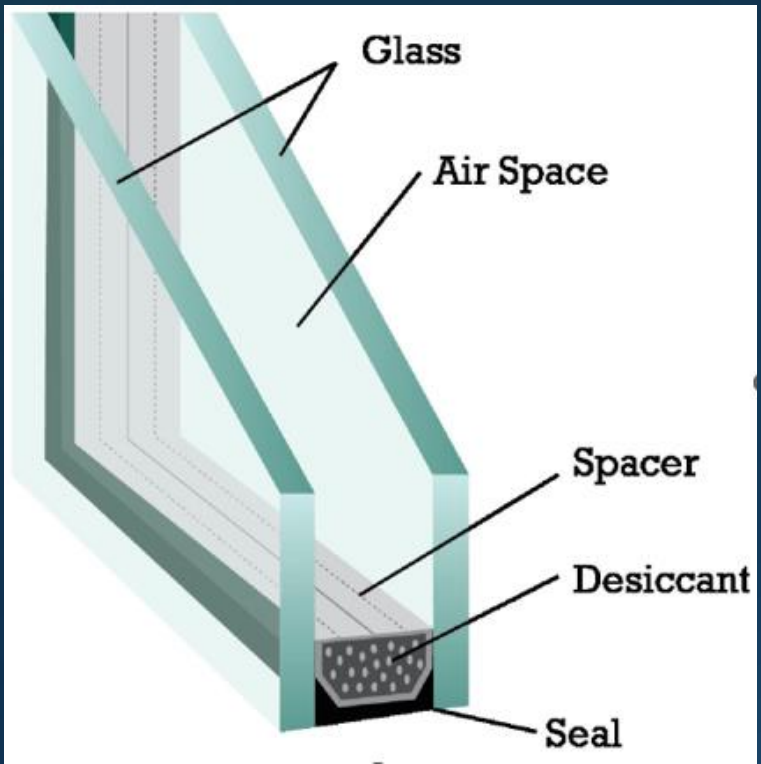
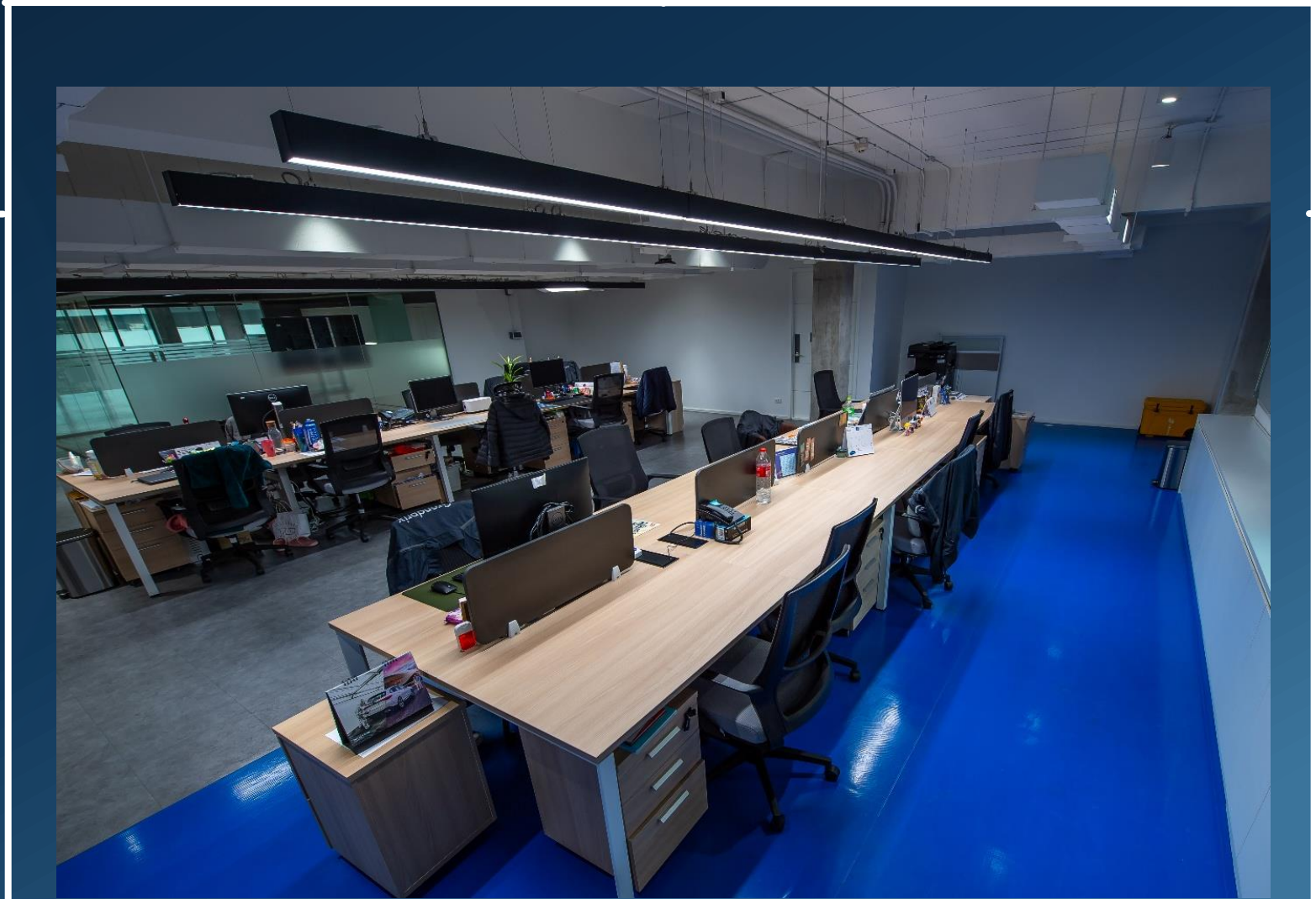
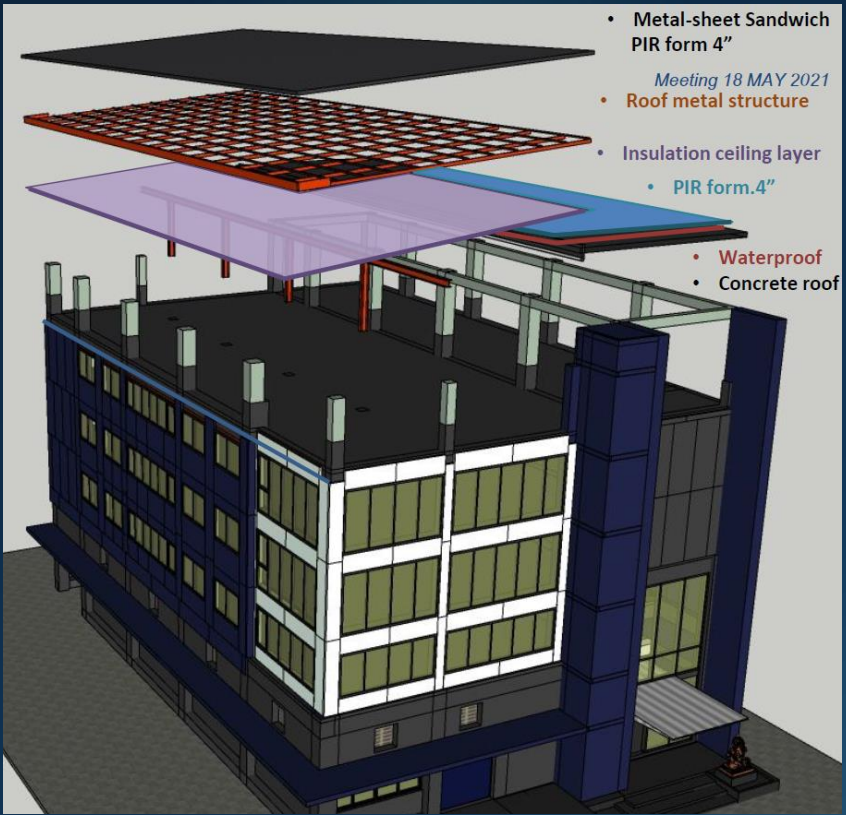
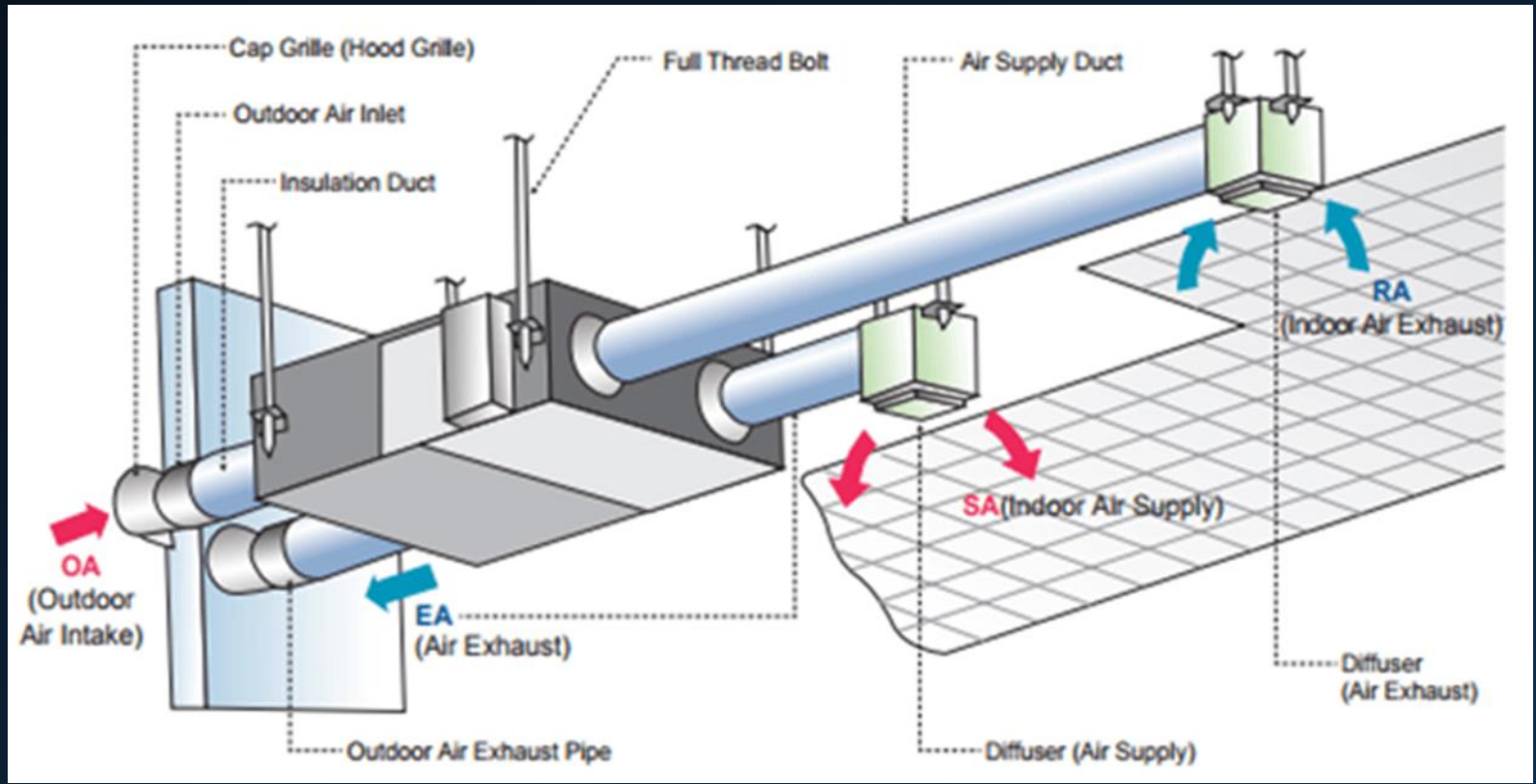

ปรับโฉมอาคารใหม่สร้างสมบูรณ์ (REBUILD)



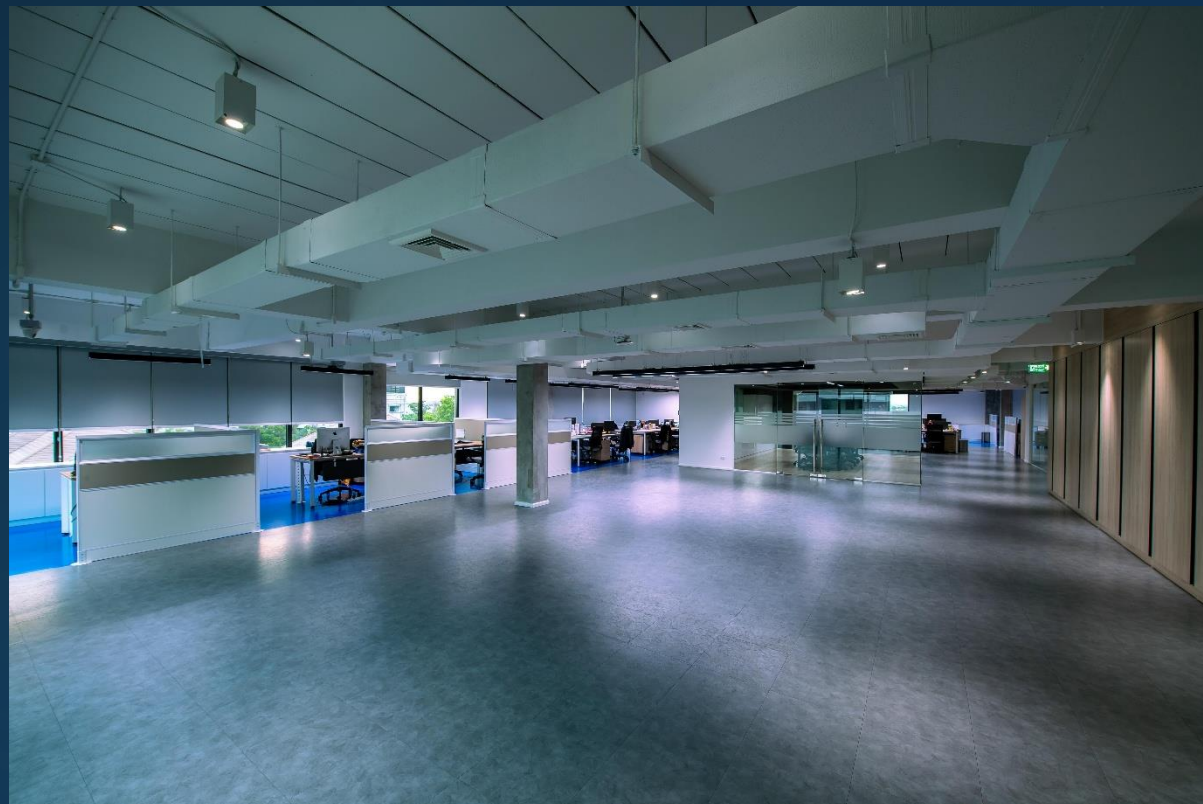



REWARD REBUILD



คนที่ได้รับกลับจาก REBUILD

ผลที่ได้รับหลังจาก Rebuild

- ▶ มิติด้านสังคม - ความน่าเชื่อถือ
- ▶ มิติด้านสิ่งแวดล้อมและการอนุรักษ์พลังงาน
- ▶ มิติด้านการเงิน
- ▶ มิติด้านธุรกิจ
- ▶ มิติด้านสภาพแวดล้อมในการทำงาน



PART III

ปัญหาที่พบในการ REBUILD อาคาร



Grandprix



Grandprix